

2021
CATALOGUE

ลื้เทค

www.thai-electricworks.com

Leetech

บริษัท ลื้วัฒนา โปรดักส์ จำกัด



www.thai-electricworks.com



ISO 9001 : 2015 Reg.No. TB001514
ISO 14001 : 2015 Reg.No. TB001218
ISO 45001 : 2018 Reg.No. TB001301-1

ยึดมั่นในคุณภาพ เชื่อมั่นในการใช้งาน

Wall Mounted Board

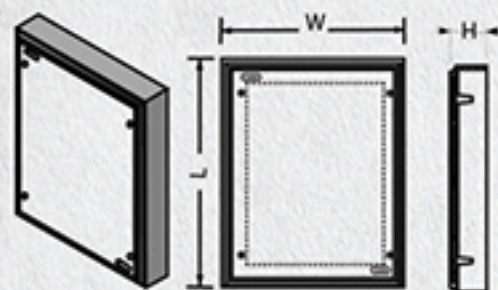

แผงไฟฟ้าพลาสติก Leetech ผลิตจากวัสดุเกรด A
มีคุณสมบัติทนความร้อน และทนแรงกระแทกได้ดี
เหมาะสำหรับใช้ติดตั้งอุปกรณ์ไฟฟ้าภายในอาคาร

แผงไฟฟ้าพลาสติก Wall Mounted Board

รหัสสินค้า Item No.	ขนาด Dimension (mm)			ชุด/ลัง Pcs/Ctn.	สี Color		ราคา/ชุด @Pc
	ความกว้าง Width	ความยาว Lenght	ความสูง Height				
L-BD 305	85	135	25	50	ขาว (White) ลายเทา (Gray) ลายน้ำตาล (Brown)	8858658300018 8858658300025 8858658300032	
L-BD 306	85	160	25	50	ขาว (White) ลายเทา (Gray) ลายน้ำตาล (Brown)	8858658300070 8858658300056 8858658300063	
L-BD 406	110	160	25	50	ขาว (White) ลายเทา (Gray) ลายน้ำตาล (Brown)	8858658300070 8858658300087 8858658300094	
L-BD 408	100	200	30	50	ขาว (White) ลายเทา (Gray) ลายน้ำตาล (Brown)	8858658300100 8858658300117 8858658300124	
L-BD 608	150	200	35	24	ขาว (White) ลายเทา (Gray) ลายน้ำตาล (Brown)	8858658300131 8858658300148 8858658300155	
L-BD 610	150	250	40	24	ขาว (White) ลายเทา (Gray) ลายน้ำตาล (Brown)	8858658300162 8858658300179 8858658300186	
L-BD 810	200	250	40	24	ขาว (White) ลายเทา (Gray) ลายน้ำตาล (Brown)	8858658300193 8858658300209 8858658300216	
L-BD 1012*	250	300	50	12	ขาว (White) ลายเทา (Gray) ลายน้ำตาล (Brown)	8858658300223 8858658300230 8858658300247	
L-BD 1315*	330	380	50	12	ขาว (White) ลายเทา (Gray) ลายน้ำตาล (Brown)	8858658300254 8858658300261 8858658300278	

*มีบานพับ / Hinged

Wall Mounted Board

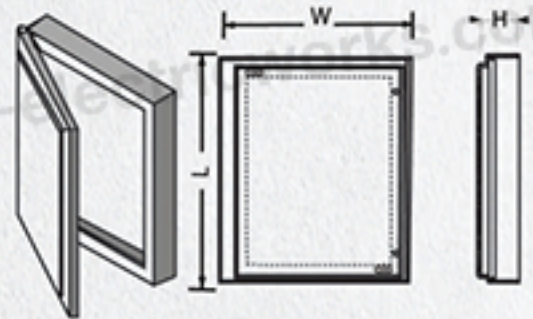

แผงไฟฟ้าพลาสติก Leetech รุ่นใหม่ ผลิตจากวัสดุเกรด A มีคุณสมบัติทนความร้อนและทนแรงกระแทกได้ดี มีพื้นที่ติดตั้งอุปกรณ์มากขึ้น เหมาะสำหรับใช้ติดตั้งอุปกรณ์ไฟฟ้าภายในอาคาร

แผงไฟฟ้าพลาสติก Wall Mounted Board

รหัสสินค้า Item No.	ขนาด Dimension (mm)			ชุด/ลัง Pcs/Ctn.	สี Color	ราคา/ชุด @Pc
	ความกว้าง Width	ความยาว Lenght	ความสูง Height			
L-BA 305	85	135	25	50	ขาว (White) 8858658300414 ลายเทา (Gray) 8858658300438 ครีม (Ivory) 8858658300421	
L-BA 306	85	160	25	50	ขาว (White) 8858658300445 ลายเทา (Gray) 8858658300469 ครีม (Ivory) 8858658300452	
L-BA 406	100	150	30	50	ขาว (White) 8858658300476 ลายเทา (Gray) 8858658300490 ครีม (Ivory) 8858658300483	
L-BA 608*	150	200	35	24	ขาว (White) 8858658300537 ลายเทา (Gray) 8858658300551 ครีม (Ivory) 8858658300544	
L-BA 810*	205	250	40	24	ขาว (White) 8858658300599 ลายเทา (Gray) 8858658300612 ครีม (Ivory) 8858658300605	
L-BA 1012*	260	300	50	12	ขาว (White) 8858658300629 ลายเทา (Gray) 8858658300643 ครีม (Ivory) 8858658300636	
L-BA1214*	310	350	50	12	ขาว (White) 8858658300650 ลายเทา (Gray) 8858658300674 ครีม (Ivory) 8858658300667	
L-BA 1216*	310	400	50	12	ขาว (White) 8858658300681 ลายเทา (Gray) 8858658300704 ครีม (Ivory) 8858658300698	
L-BA 1418*	370	450	65	6	ขาว (White) 8858658300711 ลายเทา (Gray) 8858658300735 ครีม (Ivory) 8858658300728	
L-BA 1420*	370	500	65	6	ขาว (White) 8858658300742 ลายเทา (Gray) 8858658300766 ครีม (Ivory) 8858658300759	

*มีบานพับ / Hinged



ผ่านการทดสอบตาม มอก. 513-2548 (IP 54)

Water proof Cabinet and Box

กล่องพลาสติกกันน้ำ Leetech ผลิตจากวัสดุเกรด A

มีคุณสมบัติแข็งแรงทนทาน รูปลักษณ์ทันสมัย

ใช้ติดตั้งอุปกรณ์ภายในกล่องสามารถใช้งานได้ทั้งภายใน

และภายนอกอาคาร มีซีลยางกันน้ำและฝุ่นละออง ตามมาตรฐาน IP54

กล่องพลาสติกกันน้ำ Waterproof Box

รหัสสินค้า Item No.	ขนาด Dimension (mm)			ใบ/ลัง Pcs/Ctn.	สี Color		ราคา/ใบ @Pc
	ความกว้าง Width	ความยาว Lenght	ความสูง Height				
L-WB 305	70	120	50	60	ขาว (White) 8858658301213 เหลือง (Yellow) 8858658301459	เทา (Gray) 8858658301220 ดำ (Back) 8858658301558	
L-WB 315	70	120	75	36	ขาว (White) 8858658301398	เทา (Gray) 8858658301404	
L-WB 404	110	110	60	60	ขาว (White) 8858658301237 เหลือง (Yellow) 8858658301466	เทา (Gray) 8858658301244 ดำ (Back) 8858658301565	
L-WB 414	100	100	77	24	ขาว (White) 8858658301411	เทา (Gray) 8858658301428	
L-WB 406	110	165	60	40	ขาว (White) 8858658301589 เหลือง (Yellow) 8858658301602	เทา (Gray) 8858658301596	
L-WB 505	125	125	70	48	ขาว (White) 8858658301527 เหลือง (Yellow) 8858658301541	เทา (Gray) 8858658301534	
L-WB 510	125	250	90	20	ขาว (White) 8858658301251	เทา (Gray) 8858658301268	
L-WB 606	150	150	80	30	ขาว (White) 8858658301275 เหลือง (Yellow) 8858658301480	เทา (Gray) 8858658301282	
L-WB 608	150	200	100	30	ขาว (White) 8858658301299 เหลือง (Yellow) 8858658301497	เทา (Gray) 8858658301305	
L-WB 808	200	200	100	20	ขาว (White) 8858658301312 เหลือง (Yellow) 8858658301503	เทา (Gray) 8858658301329	
L-WB 8086	200	200	150	10	ขาว (White) 8858658301336	เทา (Gray) 8858658301343	
L-WB 812	200	300	105	10	ขาว (White) 8858658301350 เหลือง (Yellow) 8858658301510	เทา (Gray) 8858658301367	
L-WB 8126	200	300	155	10	ขาว (White) 8858658301374	เทา (Gray) 8858658301381	
L-WB 1016	254	414	130	6	ขาว (White) 8858658301435	เทา (Gray) 8858658301442	

แผ่นรองอุปกรณ์กล่องกันน้ำ Installing Board

รหัสสินค้า Item No.	ขนาด Dimension (mm)			แผ่น/ท่อ Pcs/Ctn.	สี Color	ราคา/แผ่น @Pc
	ความกว้าง Width	ความยาว Lenght	หนา thick			
แผ่นใน 606	118	118	2.8	10	ขาว (White)	
แผ่นใน 608	118	167	2.8	10	ขาว (White)	
แผ่นใน 808	167	167	3	10	ขาว (White)	
แผ่นใน 812	167	265	3.2	10	ขาว (White)	



Water proof Cabinet and Box

กล่องพลาสติกภายใน Leetech ผลิตโดยใช้วัสดุที่มี
ความแข็งแรงทนทาน เหมาะสำหรับติดตั้งอุปกรณ์ภายในอาคาร



กล่องพลาสติกภายใน Indoor Box

รหัสสินค้า Item No.	ขนาดภายนอก Outside Dimension (mm)			ใบ/ลัง Pcs/Ctn.	สี Color		ราคา/ใบ @Pc
	ความกว้าง Width	ความยาว Lenght	ความสูง Height				
L-IB 305	70	120	50	60	ขาว (White) 8858658301817 เหลือง (Yellow) 8858658301831	เทา (Gray) 8858658301824 ดำ (Black) 8858658301909	
L-IB 404	110	110	60	60	ขาว (White) 8858658301848 เหลือง (Yellow) 8858658301862	เทา (Gray) 8858658301855 ดำ (Black) 8858658301916	
L-IB 505	125	125	70	48	ขาว (White) 8858658301879 เหลือง (Yellow) 8858658301893	เทา (Gray) 8858658301886	

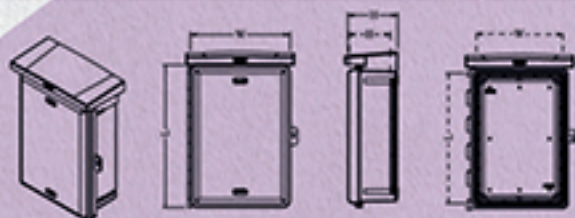

ตู้กันน้ำพลาสติกฝาพับ Leetech ได้รับการออกแบบเพื่อใช้ได้ทั้งภายใน
และภายนอกอาคารมีแผ่นรองอุปกรณ์ ภายในเพื่อสะดวกในการใช้งาน
พร้อมที่ล็อกกุญแจเพื่อความปลอดภัย มีซิลยางกันน้ำและฝุ่นละออง
ตามมาตรฐาน IP54



ผ่านการทดสอบตาม มอก.513-2548 (IP 54)

ตู้กันน้ำฝาพับ Opaque Cover Wall Mounted Cabinet

รหัสสินค้า Item No.	ขนาด Dimension (mm)			ใบ/ลัง Pcs/Ctn.	สี Color		ราคา/ใบ @Pc
	ความกว้าง Width	ความยาว Lenght	ความสูง Height				
L-CA 406	115	165	100	20	ขาว (White) 8858658301060	เทา (Gray) 8858658301015	
L-CA 608	160	210	110	12	ขาว (White) 8858658301077	เทา (Gray) 8858658301022	
L-CA 710*	200	250	120	10	ขาว (White) 8858658303385	เทา (Gray) 8858658303392	
L-CA 712*	190	310	145	10	ขาว (White) 8858658301084	เทา (Gray) 8858658301039	
L-CA 910	220	270	145	12	ขาว (White) 8858658301176	เทา (Gray) 8858658301169	
L-CA 1012*	255	300	132	6	ขาว (White) 8858658301091	เทา (Gray) 8858658301046	
L-CA 1212*	290	300	140	6	ขาว (White) 8858658303347	เทา (Gray) 8858658303354	
L-CA 1216*	300	410	150	4	ขาว (White) 8858658301626	เทา (Gray) 8858658301619	
L-CA 1420*	350	500	175	3	ขาว (White) 8858658301107	เทา (Gray) 8858658301053	

Water proof Cabinet and Box



กล่องพักสายแบบกลม Leetech ผลิตโดยใช้วัสดุที่มีความแข็งแรง
ทนทานสามารถใช้งานได้ทั้งภายในและภายนอกอาคาร

กล่องพักสายแบบกลม Circular Junction Box

รหัสสินค้า Item No.	ขนาดภายนอก Outside Dimension (mm)		ใบ/ลัง Pcs/Ctn.	สี Color		ราคา/ใบ @Pc
	O.D.	H		ขาว (White) 8858658302715	เทา (Gray) 8858658302722	
L-CB 004	90	48	60	เหลือง (Yellow) 8858658302739		

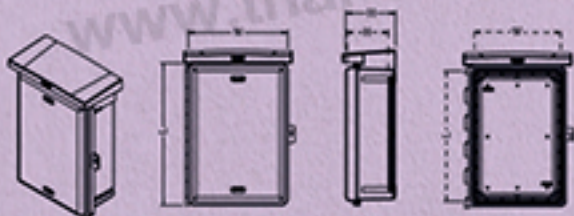

ผ่านการทดสอบตาม มอก.513-2548 (IP 54)

ตู้กันน้ำพลาสติกฝาใส Leetech ฝาตู้ใสทำให้มองเห็นการทำงานของอุปกรณ์ภายในได้สะดวก มีแผ่นรองอุปกรณ์ภายในเพื่อความ
สะดวกในการใช้งานพร้อมที่ล็อกกุญแจ เพื่อความปลอดภัย
ของอุปกรณ์ มีซีลยางกันน้ำและฝุ่นละออง ตามมาตรฐาน IP54

ตู้กันน้ำพลาสติกฝาใส Transparent Cover Wall Mounted Cabinet

รหัสสินค้า Item No.	ขนาด Dimension (mm)			ใบ/ลัง Pcs/Ctn.	สี Color		ราคา/ใบ @Pc
	ความกว้าง Width	ความยาว Lenght	ความสูง Height		ขาว (White) 8858658303255	เทา (Gray) 8858658301114	
L-CT 406	115	165	100	20	ขาว (White) 8858658303255	เทา (Gray) 8858658301114	
L-CT 608	160	210	110	12	ขาว (White) 8858658303262	เทา (Gray) 8858658301121	
L-CT 710*	200	250	120	10	ขาว (White) 8858658303361	เทา (Gray) 8858658303378	
L-CT 712*	190	310	145	10	ขาว (White) 8858658303279	เทา (Gray) 8858658301138	
L-CT 910	220	270	145	12	ขาว (White) 8858658303286	เทา (Gray) 8858658301183	
L-CT 1012*	255	300	132	6	ขาว (White) 8858658303293	เทา (Gray) 8858658301145	
L-CT 1212*	290	300	140	6	ขาว (White) 8858658303323	เทา (Gray) 8858658303330	
L-CT 1216*	300	410	150	4	ขาว (White) 8858658303309	เทา (Gray) 8858658301190	
L-CT 1420*	350	500	175	3	ขาว (White) 8858658303316	เทา (Gray) 8858658301206	

PVC Cable Trunking

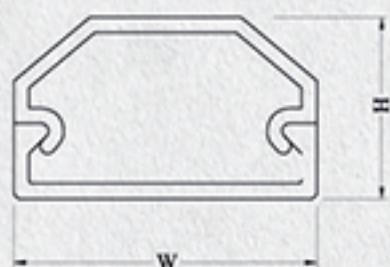

รางร้อยสายโทรศัพท์ Telephone Truiking

รหัสสินค้า Item No.	ขนาด Dimension (mm)			เส้น/ถัง Pcs/Ctn.	สี Color		ราคา/เส้น @Pc
	ความสูง Height	ความกว้าง Width	ความยาว Lenght		ขาว (White)	เทา (Gray)	
L-TT 101	7	13	1 ม.(m.)	100	ขาว (White) 8858658310017	เทา (Gray) 8858658310024	
L-TT 102	9	15	1 ม.(m.)	100	ขาว (White) 8858658310031	เทา (Gray) 8858658310048	
L-TT 103	12	20	1 ม.(m.)	100	ขาว (White) 8858658310055	เทา (Gray) 8858658310062	
L-TT 104	14	25	1 ม.(m.)	50	ขาว (White) 8858658310079	เทา (Gray) 8858658310086	
L-TT 105	17	27	1 ม.(m.)	50	ขาว (White) 8858658310093	เทา (Gray) 8858658310109	
L-TT 106	18	30	1 ม.(m.)	50	ขาว (White) 8858658310116	เทา (Gray) 8858658310123	
L-TT 201	7	13	2 ม.(m.)	100	ขาว (White) 8858658310215	เทา (Gray) 8858658310222	
L-TT 202	9	15	2 ม.(m.)	100	ขาว (White) 8858658310239	เทา (Gray) 8858658310246	
L-TT 203	12	20	2 ม.(m.)	100	ขาว (White) 8858658310253	เทา (Gray) 8858658310260	
L-TT 204	14	25	2 ม.(m.)	50	ขาว (White) 8858658310277	เทา (Gray) 8858658310284	
L-TT 205	17	27	2 ม.(m.)	50	ขาว (White) 8858658310291	เทา (Gray) 8858658310307	
L-TT 206	18	30	2 ม.(m.)	50	ขาว (White) 8858658310314	เทา (Gray) 8858658310321	

*มีเทปกาวทุกขนาด / Self-Adhesive Tape

รางร้อยสายโทรศัพท์ Leetech สร้างความสะดวกสบายในการเดินสายสัญญาณได้เอง โดยมีเทปกาวคุณภาพดีในตัว ทำให้ใช้งานได้อย่างคงทนถาวร มีทั้งความยาว 1 และ 2 เมตร สีเทาและสีขาวให้เลือกใช้เพื่อความเหมาะสมกับการใช้งาน

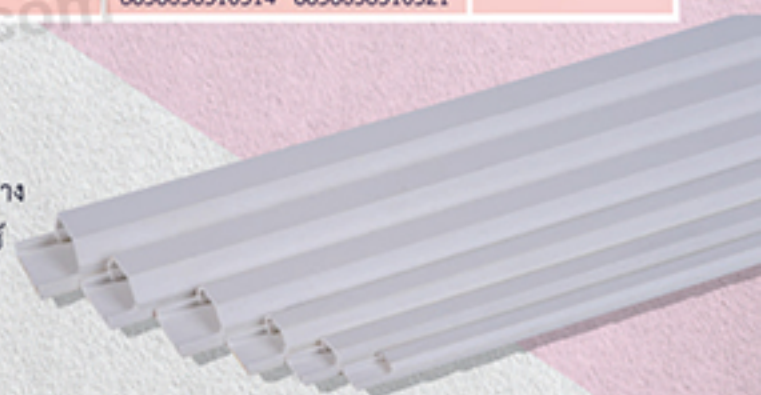

PVC Cable Trunking

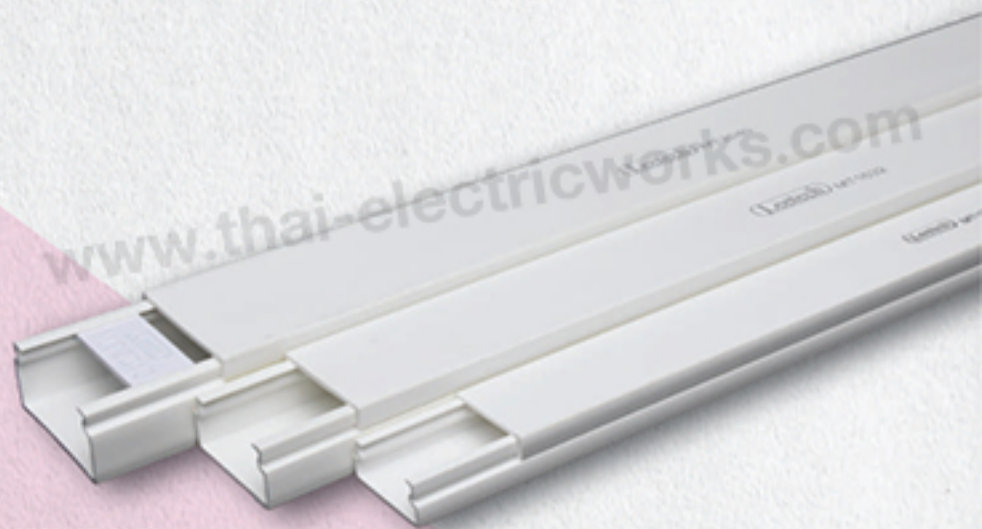
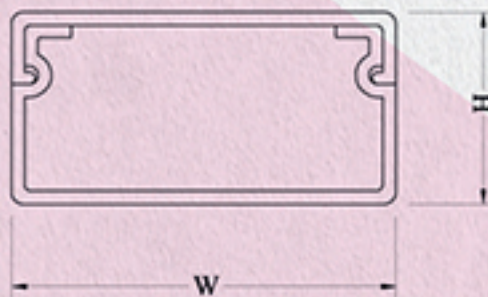

รางพรีิ่งกึ่ง Leetech มีหลากหลายขนาดให้เลือกใช้ตามความเหมาะสม
มีตัวล็อกเก็บสายฯ เพื่อความสะดวกในการติดตั้งและใช้งาน
เหมาะสำหรับการใช้ติดตั้งภายในอาคารสำนักงาน และที่พักอาศัย

รางพรีิ่งกึ่ง General Trunking

รหัสสินค้า Item No.	ขนาด Dimension (mm)			เส้น/ถัง Pcs/Ctn.	สี Color	ราคา/เส้น @Pc
	ความสูง Height	ความกว้าง Width	ความยาว Lenght			
L-MT 1015	10	15	2 ม.(ม.)	100	ขาว (White) 8858658310833	
L-MT 1020	10	20	2 ม.(ม.)	100	ขาว (White) 8858658310840	
L-MT 1625	16	25	2 ม.(ม.)	36	ขาว (White) 8858658310864	
L-MT 1225	12	25	2 ม.(ม.)	50	ขาว (White) 8858658310710 เทา (Gray) 8858658310918	
L-MT 1632	16	32	2 ม.(ม.)	50	ขาว (White) 8858658310727 เทา (Gray) 8858658310925	
L-MT 2040*	20	40	2 ม.(ม.)	50	ขาว (White) 8858658310734 เทา (Gray) 8858658310932	
L-MT 2060*	20	60	2 ม.(ม.)	32	ขาว (White) 8858658310796	
L-MT 2080*	20	80	2 ม.(ม.)	24	ขาว (White) 8858658310802	
L-MT 20100	20	100	2 ม.(ม.)	20	ขาว (White) 8858658310819	
L-MT 2525	25	25	2 ม.(ม.)	24	ขาว (White) 8858658310857	
L-MT 2550*	25	50	2 ม.(ม.)	40	ขาว (White) 8858658310741	
L-MT 3265*	32	65	2 ม.(ม.)	30	ขาว (White) 8858658310826	
L-MT 4080*	40	80	2 ม.(ม.)	20	ขาว (White) 8858658310758	
L-MT 5050*	50	50	2 ม.(ม.)	20	ขาว (White) 8858658310772	
L-MT 5075*	50	75	2 ม.(ม.)	20	ขาว (White) 8858658310789	
L-MT 50100*	50	100	2 ม.(ม.)	10	ขาว (White) 8858658310765	

*มีตัวล็อกเก็บสายไฟ / Self-Adhesive wire lock

PVC Cable Trunking

รางสายเคเบิล Wireway

รหัสสินค้า Item No.	ขนาด Dimension (mm)			เส้น/ถัง Pcs/Ctn.	สี Color		ราคา/เส้น @Pc
	ความสูง Height	ความกว้าง Width	ความยาว Lenght		ขาว (White)	เทา (Gray)	
L-WW 2020	20	20	2.ม.(ม.)	24	ขาว (White) 8858658311014	เทา (Gray) 8858658311021	
L-WW 2030	20	30	2.ม.(ม.)	24	ขาว (White) 8858658311236	เทา (Gray) 8858658311243	
L-WW 3030	30	30	2.ม.(ม.)	24	ขาว (White) 8858658311038	เทา (Gray) 8858658311045	
L-WW 3040	30	40	2.ม.(ม.)	24	ขาว (White) 8858658311250	เทา (Gray) 8858658311267	
L-WW 4030	40	30	2.ม.(ม.)	24	ขาว (White) 8858658311175	เทา (Gray) 8858658311182	
L-WW 4040	40	40	2.ม.(ม.)	24	ขาว (White) 8858658311052	เทา (Gray) 8858658311069	
L-WW 4060	40	60	2.ม.(ม.)	12	ขาว (White) 8858658311076	เทา (Gray) 8858658311083	
L-WW 6030	60	30	2.ม.(ม.)	16	ขาว (White) 8858658311274	เทา (Gray) 8858658311281	
L-WW 6040	60	40	2.ม.(ม.)	12	ขาว (White) 8858658311090	เทา (Gray) 8858658311106	
L-WW 6060	60	60	2.ม.(ม.)	6	ขาว (White) 8858658311113	เทา (Gray) 8858658311120	
L-WW 6080	60	80	2.ม.(ม.)	6	ขาว (White) 8858658311137	เทา (Gray) 8858658311144	
L-WW 8080	80	80	2.ม.(ม.)	6	ขาว (White) 8858658311151	เทา (Gray) 8858658311168	
L-WW 80100	80	100	2.ม.(ม.)	6	ขาว (White) 8858658311199	เทา (Gray) 8858658311205	
L-WW 100100	100	100	2.ม.(ม.)	6	ขาว (White) 8858658311212	เทา (Gray) 8858658311229	

รางสายเคเบิล Leetech ตัวรางได้ถูกออกแบบให้มีความหนา แข็งแรง ทนทาน เหมาะกับการใช้งานในโรงงานและอาคารสำนักงาน มีทั้งสีเทาและสีขาว หลากหลายขนาดที่เหมาะสมกับทุกการใช้งาน

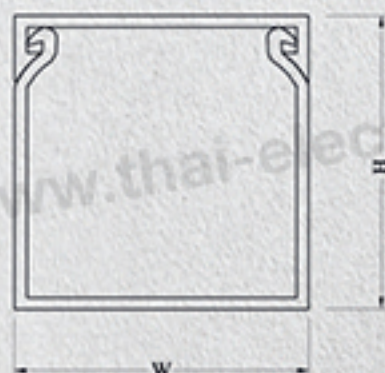

PVC Cable Trunking

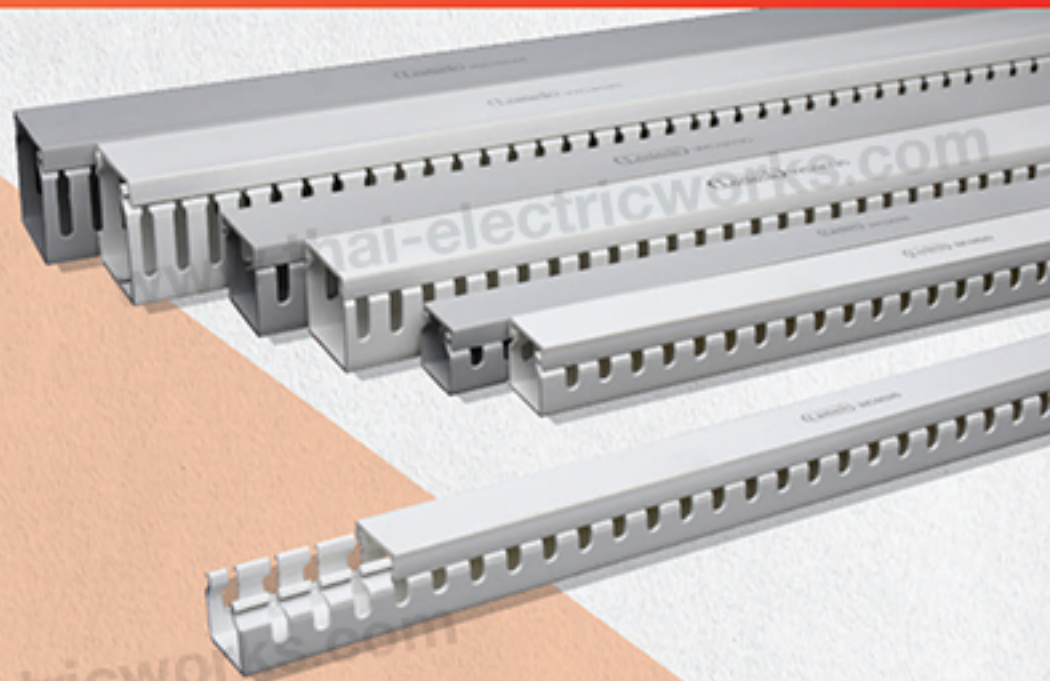
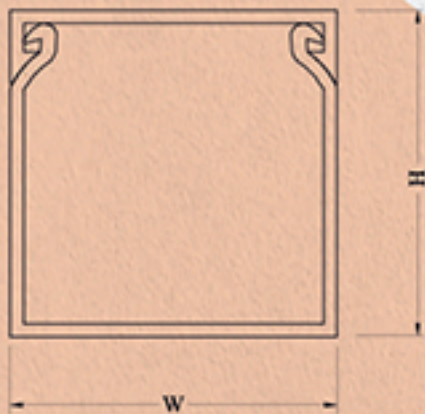

รางสายดักส์ Leetech ผนังของรางสายดักส์ได้ถูกออกแบบให้มีร่องเพื่อความสะดวกในการเดินสายไฟ อีกทั้งมีความแข็งแรง ทนทานเหมาะกับการใช้งานในตู้ Control ต่างๆ

รางสายดักส์ Wireduct

รหัสสินค้า Item No.	ขนาด Dimension (mm)			เส้น/ถัง Pcs/Ctn.	สี Color		ราคา/เส้น @Pc
	ความสูง Height	ความกว้าง Width	ความยาว Lenght				
L-WD 2020	20	20	2 ม.(m.)	24	ขาว (White) 8858658311410	เทา (Gray) 8858658311311	
L-WD 3030	30	30	2 ม.(m.)	24	ขาว (White) 8858658311427	เทา (Gray) 8858658311328	
L-WD 4040	40	40	2 ม.(m.)	24	ขาว (White) 8858658311434	เทา (Gray) 8858658311335	
L-WD 4030	40	30	2 ม.(m.)	24	ขาว (White) 8858658311496	เทา (Gray) 8858658311397	
L-WD 4060	40	60	2 ม.(m.)	12	ขาว (White) 8858658311441	เทา (Gray) 8858658311342	
L-WD 6030	60	30	2 ม.(m.)	16	เทา (Gray) 8858658311304		
L-WD 6040	60	40	2 ม.(m.)	12	เทา (Gray) 8858658311359		
L-WD 6060	60	60	2 ม.(m.)	6	เทา (Gray) 8858658311366		
L-WD 6080	60	80	2 ม.(m.)	6	เทา (Gray) 8858658311373		
L-WD 8080	80	80	2 ม.(m.)	6	เทา (Gray) 8858658311380		
L-WD 80100	80	100	2 ม.(m.)	6	เทา (Gray) 8858658311403		

PVC Cable Trunking

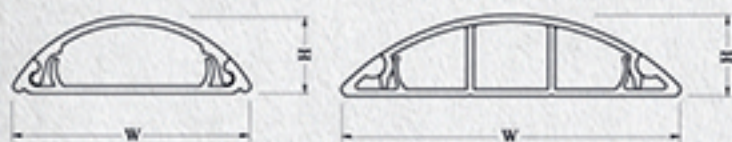

รางโค้ง Leetech ตัวรางได้ถูกออกแบบให้มีรูปลักษณะโค้งมนเพื่อใช้ติดตั้งในบริเวณที่ต้องส่งจรม่าน มีเทปกาวคุณภาพดีในตัวทำให้ติดตั้งง่าย มีสีเทาและสีขาวให้เลือกใช้เพื่อความเหมาะสมกับการใช้งาน



รางโค้ง Curved Trunking

รหัสสินค้า Item No.	ขนาด Dimension (mm)			เส้น/ลัง Pcs/Ctn.	สี Color		ราคา/เส้น @Pc
	ความสูง Height	ความกว้าง Width	ความยาว Length		ขาว (White)	เทา (Gray)	
L-CT 220*	7	20	2 ม.(ม.)	50	ขาว (White) 8858658310598	เทา (Gray) 8858658310604	
L-CT 230*	11	30	2 ม.(ม.)	50	ขาว (White) 8858658310611	เทา (Gray) 8858658310628	
L-CT 240*	13	40	2 ม.(ม.)	50	ขาว (White) 8858658310635	เทา (Gray) 8858658310642	
L-CT 250*	15	50	2 ม.(ม.)	25	ขาว (White) 8858658310659	เทา (Gray) 8858658310666	
L-CT 275	16	75	2 ม.(ม.)	24	ขาว (White) 8858658310673	เทา (Gray) 8858658310680	
L-CT 2100	24	100	2 ม.(ม.)	12	ขาว (White) 8858658310697	เทา (Gray) 8858658310703	

*มีเทปทาว/Self-Adhesive Tape



รางร้อยสายไฟฟ้า Leetech ตัวรางได้รับการออกแบบให้มีความสูงเท่ากันทุกขนาด ทำให้ติดตั้งภายในอาคารมีความสวยงาม รางขนาดเล็กมีเทปกาวคุณภาพดีในตัว ส่วนรางขนาดใหญ่มีผนังแบ่งช่องภายในทำให้สะดวกในการติดตั้งและใช้งาน

รางร้อยสายไฟฟ้า Electric Trunking

รหัสสินค้า Item No.	ขนาด Dimension (mm)			เส้น/ลัง Pcs/Ctn.	สี Color		ราคา/เส้น @Pc
	ความสูง Height	ความกว้าง Width	ความยาว Length		ขาว (White)	เทา (Gray)	
L-ET 001*	11	13	2 ม.(ม.)	100	ขาว (White)	8858658311519	
L-ET 002*	11	19	2 ม.(ม.)	100	ขาว (White)	8858658311526	
L-ET 003	11	25	2 ม.(ม.)	50	ขาว (White)	8858658311533	
L-ET 004	11	38	2 ม.(ม.)	50	ขาว (White)	8858658311540	
L-ET 005	11	50	2 ม.(ม.)	50	ขาว (White)	8858658311557	

*มีเทปทาว/Self-Adhesive Tape

PVC Cable Trunking

รางแม่เหล็ก Max Trunking

รหัสสินค้า Item No.	ขนาด Dimension (mm)			เส้น/ถัง Pcs/Ctn.	สี Color	ราคา/เส้น @Pc
	ความสูง Height	ความกว้าง Width	ความยาว Lenght			
L-MX 50100	50	100	2 ม.(m.)	10	ขาว (White)	8858658311717

ข้อต่อรางแม่เหล็ก Duct connector Cable Trunking

รหัสสินค้า Item No.	อัน/ถัง Pcs/Ctn.	ราคา/อัน @Pc
ข้อออราบ JF	8858658315029	16
ข้ออโน JI	8858658315043	10
ข้ออนอก JE	8858658315036	24
ข้อต่อตรง JC	8858658315012	70
ปิดท้าย JS	8858658315050	110
อะแดปเตอร์ JA	8858658315067	52

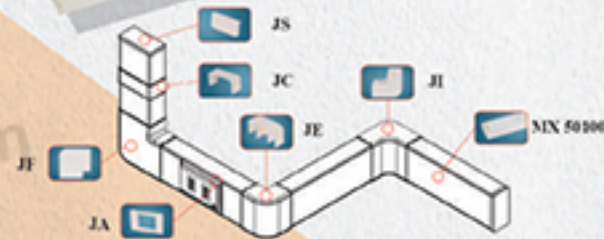

รางแม่เหล็ก Leetech เป็นรางอเนกประสงค์ ใช้งานง่ายสร้างความสะดวกในการปรับเปลี่ยนตำแหน่งและรูปแบบการเดินสายสัญญาณทำให้การเดินสายสัญญาณเป็นเรื่องง่ายประกอบด้วยรางข้อต่อและอุปกรณ์แบบต่างๆ เช่น ข้อต่อตรง ข้อออราบ ข้ออนอก ข้ออโน ปิดท้ายรางและอะแดปเตอร์

รางท่อแอร์ Aircondition Duct

รหัสสินค้า Item No.	ขนาด Dimension (mm)			เส้น/ถัง Pcs/Ctn.	สี Color	ราคา/เส้น @Pc
	ความสูง Height	ความกว้าง Width	ความยาว Lenght			
L-AD 65	59	60	2 ม.(m.)	12	ขาว (White)	8858658311816
L-AD 75	59	75	2 ม.(m.)	12	ขาว (White)	8858658311823

ข้อต่อรางท่อแอร์ Ari-Duct Conector

รหัสสินค้า Item No.	อัน/ถัง Pcs/Ctn.	ราคา/อัน @Pc
ข้อต่อตรง JC AD65	8858658315111	80
ข้อต่อตรง JC AD75	8858658315210	50
ข้ออโค้ง JF AD65	8858658315128	20
ข้ออโค้ง JF AD75	8858658315227	15
ข้ออมุม JE AD65	8858658315135	20
ข้ออมุม JE AD75	8858658315234	15
ฝาครอบ JA AD65	8858658315142	10
ฝาครอบ JA AD75	8858658315241	10

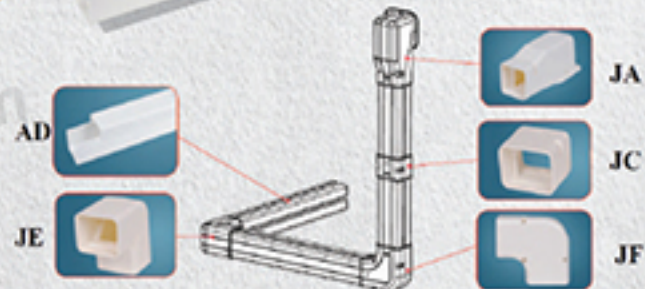

รางท่อแอร์ Leetech ออกแบบพัฒนาดีไซน์ใหม่ เพื่อความทันสมัยสะดวกในการติดตั้งเข้ามุมกำแพงสามารถเดินรางท่อแอร์ได้ง่ายยิ่งขึ้นใช้วัสดุ PVC ที่มีความแข็งแรง ทนไฟ ไม่ทำให้ไฟลุกลามทนทุกสภาพแวดล้อมภายนอก ข้อต่อและอุปกรณ์ใช้วัสดุ PS เพื่อความเหนียว แข็งแรง สามารถทนแรงกระแทกได้ดี ข้อต่อเพิ่มดีไซน์ใหม่ ทั้งข้อต่อตรง ข้ออโค้ง ข้ออมุม และฝาครอบ เพื่อให้เลือกใช้ได้ตรงตามความต้องการเก็บงานได้เป็นระเบียบ